

Unview NVR Quick Guide



※ 안내사항

- 본 이미지는 실물과 다를 수 있습니다.
- 본 안내서의 내용은 기타사유로 사전 공지 없이 변경 될 수 있습니다.
- 고객센터 : 1899-1780

※ 제품 구성 | 제품 전면 디자인

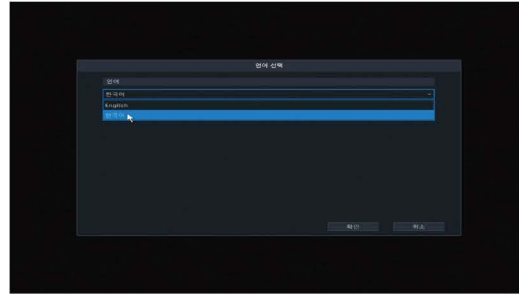
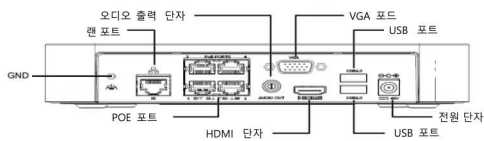
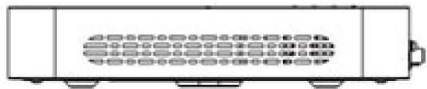
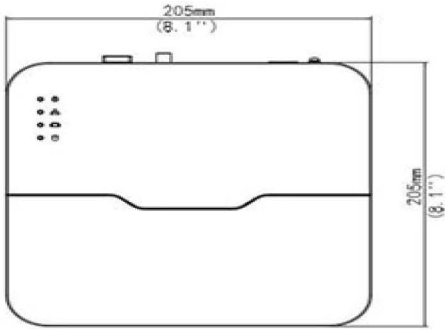

1 초기 NVR 부팅화면

언어선택>한국어 선택 후 확인 버튼을 클릭합니다.



2 초기비밀번호 입력

123456 입력 후, 기존 비밀번호를 변경합니다.



3 마법사 시작_시간 설정

기본값 (UTC +9:00) 서울 선택 "다음" 클릭



4 마법사 시작_네트워크 설정

DHCP 사용에 체크후 마법사 종료

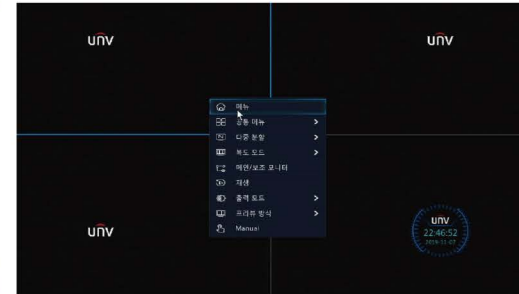

5 메뉴 화면

오른쪽 마우스를 누른 후 [메뉴]버튼 클릭



6 네트워크설정

메뉴>네트워크>기본>EZCloud>[EZ클라우드 사용] 체크 후 적용 클릭

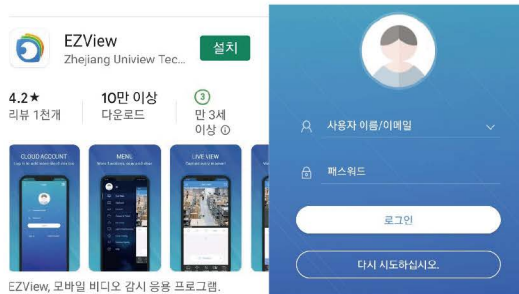

7 어플 설치

"EZView"를 검색, 해당 어플을 다운로드 및 회원가입

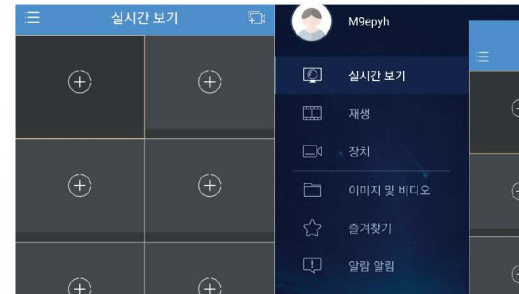

8 메인화면

메인화면 왼쪽 상단 클릭 후 장치 클릭

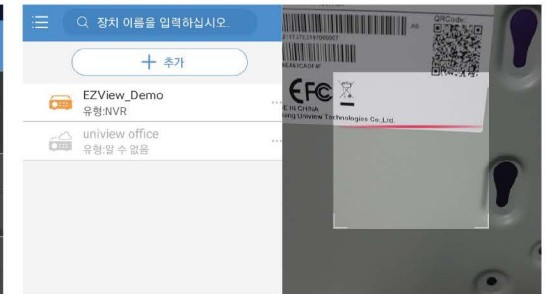

9 QR코드 스캔

녹화기 뒷면 QR코드를 스캔합니다.

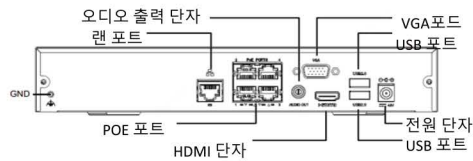
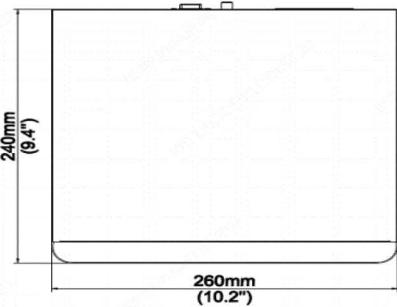

1 카메라 연결

연결된 카메라의 정보 또는 수동 IP를 변경하여 카메라 채널 지정과 을 클릭하여 상세 설정 할 수 있습니다.
(※유니뷰 IP카메라 연결시 자동 추가되며 1~2분 소요될수 있습니다.)

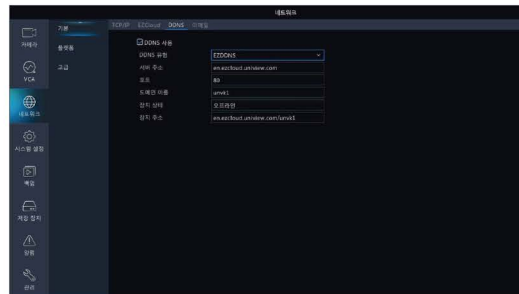

4 DDNS 주소 설정

메뉴>네트워크>기본>DDNS에서 "DDNS사용" 체크 후, "도메인 이름"입력 후 테스트 버튼을 클릭하고 적용 버튼을 누른 후 "온라인"상태로 만들어 사용합니다.

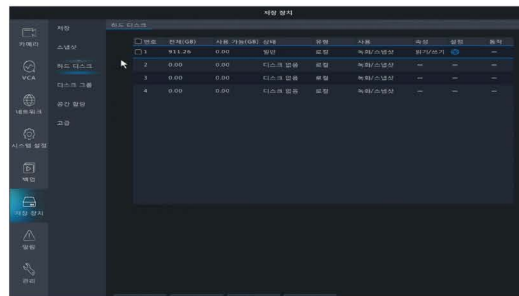

7 저장장치 포맷

메뉴>저장장치>하드 디스크에서 포맷 할 수 있습니다.



2 ONVIF 카메라 수동 설정

타사 IP카메라 추가시 UNVIEWE 버튼을 사용자 지정으로 바꾸신 후, 카메라 IP정보와 ID/PW 입력하여 추가합니다.

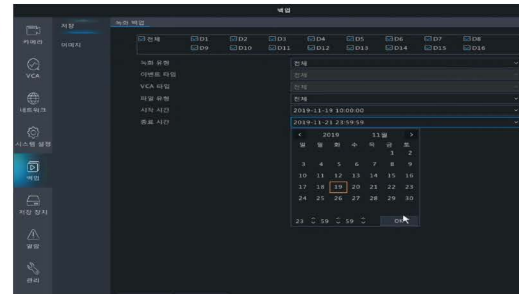

5 녹화 백업-1

메뉴>백업>저장에서 해당 카메라/전체를 클릭한 후 백업할 시작시간과 종료시간을 선택후 검색합니다.



8 녹화 재생 보기

메뉴>재생 클릭후, 카메라/날짜/시간 검색 할 수 있습니다.



3 녹화 스케줄 설정

일반/이벤트/모션/알람 등 원하는 녹화설정 가능합니다. 채널/요일/시간별 설정하여 녹화 스케줄을 진행합니다.



6 녹화 백업-2

조회된 영상을 선택후 "백업"클릭하여 USB에 저장합니다.

- PTZ 제어: 팬/틸트/줌 기능으로 위치를 컨트롤합니다.
- 재생: 녹화된 영상을 재생하여 볼 수 있습니다.
- 즉시 재생: 최근 5분간 녹화영상을 볼 수 있습니다.
- 디지털 줌: 마우스 드래그를 통해 영상을 확대합니다.
- 이미지 설정: 영상의 이미지 값을 설정합니다.
- 카메라: 영상 이미지를 캡처합니다.
- OSD설정: 카메라 이름과 폰트키, 색상을 조정합니다.
- 마이크/오디오: ON/OFF 설정합니다.
- IP카메라 수정: IP주소 및 ID/PW를 수정합니다.

9 빠른 아이콘